

СТИРАЛЬНАЯ МАШИНА

РУКОВОДСТВО ПО ЭКСПЛУАТАЦИИ

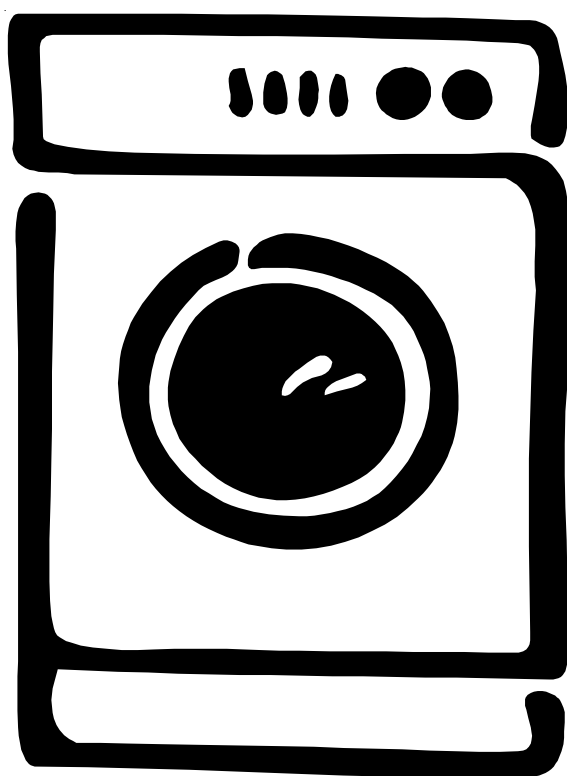

EWF 1245
EWF 1445
EWF 1645

Уважаемая покупательница, уважаемый покупатель,

Перед установкой и началом использования машины изучите внимательно наши рекомендации. Их соблюдение обеспечивает надежную работу машины. Все пользователи машины должны знать правила ее эксплуатации. Сохраните эту инструкцию на случай, если машину придется перевозить на новое место или продать. Тот, кто после Вас будет ею пользоваться, должен иметь возможность ознакомиться с машиной и ее функциями, а также с указаниями по ее безопасной эксплуатации.

Повреждения, полученные при транспортировке

Удаляя упаковку, следует убедиться, что машина не получила повреждений при транспортировке.

ВНИМАНИЕ! Если машина повреждена, то об этом следует незамедлительно сообщить продавцу.

Некоторые параграфы данного руководства помечены символами, имеющими следующее значение:



Здесь Вы найдёте важные сведения по эксплуатации Вашей стиральной машины. Несоблюдение данных требований может привести к нанесению ущерба людям и имуществу.



Обозначает информацию для правильной эксплуатации машины и для достижения лучших результатов.



Обозначает важную информацию по охране природы.

Наш вклад в защиту окружающей среды: мы используем только бумагу из вторсырья.

Содержание

| | |
|---|-----------|
| Указания по безопасной эксплуатации машины | 4 |
| Общая безопасность | |
| Установка | 4 |
| Эксплуатация | 4 |
| Безопасность детей | 4 |
| Утилизация | 5 |
| Упаковочные материалы | 5 |
| Рекомендации по охране окружающей среды | 5 |
| Описание машины | 6 |
| Эксплуатация | 7 |
| Панель управления | 7 |
| Сведения о программах | 12 |
| Рекомендации для стирки | 12 |
| Сортировка белья | 13 |
| Температура | 13 |
| Максимальная загрузка стиральной машины | 13 |
| Перед загрузкой белья в машину | 13 |
| Моющие средства и добавки | 13 |
| Стиральные порошки | 14 |
| Концентрированные моющие средства | 14 |
| Жидкие моющие средства | 14 |
| Жидкие добавки | 14 |
| Загрузка машины и запуск программы | 15 |
| Этикетки на белье с указаниями по стирке | 18 |
| Таблица программ | 19 |
| Уход за машиной и чистка | 21 |
| Чистка корпуса машины | 21 |
| Чистка дозатора стирального порошка | 21 |
| Чистка фильтра наливного шланга | 21 |
| Чистка фильтра сливного шланга | 21 |
| Если машина не работает | 23 |
| Технические данные | 25 |
| Установка | 26 |



Указания по безопасной эксплуатации машины

Перед установкой и началом использования машины изучите внимательно наши рекомендации. Их соблюдение обеспечивает надежную и безопасную работу машины.

Общая безопасность

- При обнаружении неполадки не пытайтесь исправить ее самостоятельно. Ремонт, выполненный неквалифицированным специалистом, может стать причиной ущерба.
- Если требуется ремонт, свяжитесь с авторизованным сервисным центром. Всегда требуйте установки фирменных запасных частей.
- Пользоваться стиральной машиной могут только взрослые. Не позволяйте детям трогать переключатели программ или играть с машиной.
- Во время нагрева воды стекло люка может сильно нагреваться. Не касайтесь его.
- Не начинайте загрузку белья и не подключайте машину, не убедившись, что барабан пуст.

Установка

- Все детали упаковки следует удалить до начала эксплуатации машины. Машина или мебель, находящаяся возле нее, могут быть серьезно повреждены, если не удалить крепления, устанавливаемые на время транспортировки, или если они удалены не полностью.
- Все работы по установке может производить только квалифицированный специалист. Установка, выполненная неспециалистом, может ухудшить качество работы прибора или вызвать ущерб людям или имуществу.
- Убедитесь, что машина не стоит на шлангах, а наливной и сливной шланги машины не перегибаются и не пережаты.
- Если машина устанавливается на ковровое покрытие, то убедитесь, что воздух может свободно циркулировать между полом и регулируемыми ножками.

Эксплуатация

- Машина предназначена исключительно для стирки белья в нормальных домашних условиях, в соответствии с настоящим руководством по эксплуатации. Машину нельзя использовать для других целей, кроме тех, для которых она предназначена.
- Стирайте только белье, предназначенное для машинной стирки. Следуйте инструкциям на этикетке каждой вещи.
- Не перегружайте машину. Следуйте советам руководства по эксплуатации.
- Перед загрузкой в машину проверьте, пусты ли все карманы. Мелкие отдельные предметы, такие как

монеты, булавки, иголки и шурупы могут стать причиной серьезных поломок машины.

- Не стирайте в машине одежду, испачканную бензином, метиловым спиртом, трихлорэтиленом и др. Если эти вещества использовались для удаления пятен перед стиркой, то следует подождать, пока они не испарятся полностью до того, как вещи будут загружены в машину.
- Не стирайте в машине обувь и одежду с неудаленными комьями грязи и песком. Это может привести к преждевременному износу машины.
- Мелкие предметы одежды, такие как чулки, пояса и т.д. стирайте в специальном мешочке или наволочке, для того чтобы предотвратить их застревание между барабаном и баком.
- Следуйте инструкциям по дозированию ополаскивателя. Слишком большая доза может стать причиной повреждения белья.
- Когда машина не используется, ее загрузочный люк должен быть приоткрытым. Это позволяет сохранить эластичность уплотнителя и предотвратить образование неприятного запаха.
- Перед открытием загрузочного люка необходимо каждый раз проверять отсутствие воды в барабане. Если вода не слилась, то следуйте указаниям руководства по эксплуатации.
- После окончания стирки выньте штепсельную вилку из розетки и перекройте водопроводный кран.

Безопасность детей

- Зачастую дети не осознают опасности электроприборов. Во время работы машины необходимо следить за детьми и не позволять им играть с ней.
- Упаковочные материалы (такие как полиэтиленовая пленка, пенопласт) являются опасными и могут стать причиной удушья. Держите их в местах, недоступных для детей.
- Храните все моющие средства в безопасных местах, недоступных для детей.
- Для утилизации машины выньте вилку из розетки и перережьте кабель подключения ближе к корпусу машины. Выведите из строя замок загрузочного люка, чтобы в машине не могли закрыться дети.

Утилизация

Упаковочные материалы

Материалы, обозначенные символом  могут использоваться повторно.

>PE< = полиэтилен

>PS< = полистирол

>PP< = полипропилен

Для утилизации этих материалов необходимо укладывать их в специальные места (или контейнеры).

Для правильной утилизации машины необходимо обратиться за справкой в местный муниципалитет. Помогите сохранить свою страну в чистоте!

Рекомендации по охране окружающей среды

Для экономии потребления воды и электроэнергии, а также для охраны окружающей среды, рекомендуем вам придерживаться следующих рекомендаций:

- В целях экономии моющих средств, воды и электроэнергии не сильно загрязненное белье можно стирать без предварительной стирки (тем самым Вы способствуете охране окружающей среды).
- Используйте машину при полной загрузке.
- Для небольшой стирки используйте только половину или 2/3 от рекомендуемого количества моющего средства.
- Обрабатывайте пятна на белье до стирки, тогда температуру стирки можно уменьшить.
- Дозируйте моющие средства в соответствии с жесткостью воды, степенью загрязненности и количеством стираемого белья.

Ваша новая стиральная машина

Ваша новая стиральная машина удовлетворяет всем современным требованиям наилучшей стирки белья с наименьшим расходом воды, электроэнергии и моющих средств.



- С помощью **селектора программ** легко выбрать программу, которая учитывает свойства ткани, способ стирки и запоминает режимы.
- **Дисплей выполнения программы** показывает этап стирки, который выполняет машина.
- **Автоматическое охлаждение воды до 60°C** перед сливом при использовании программы 95°C. Это смягчает реакцию одежды на температуру и позволяет уменьшить сминание. **Специальная программа для шерсти** выстирает Ваши вещи с особенной осторожностью.
- **Система равномерного распределения белья** отметит неравномерное распределение белья. Эта система обеспечивает устойчивость машины во время отжима.

Описание машины

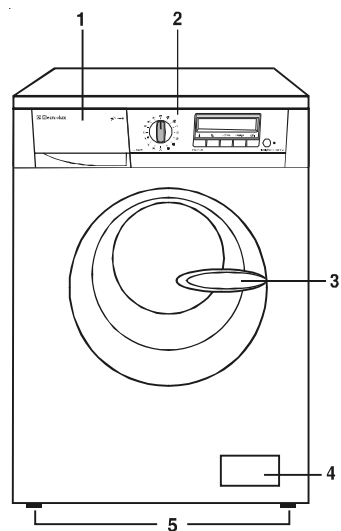
- 1 Дозатор моющего средства
- 2 Панель управления
- 3 Ручка загрузочного люка
- 4 Фильтр сливного шланга
- 5 Регулируемые ножки



Дозатор моющего средства

-  отделение для дозирования порошка предварительной стирки
-  отделение для дозирования порошка основной стирки
-  отделение для дозирования добавок, используемых при полоскании

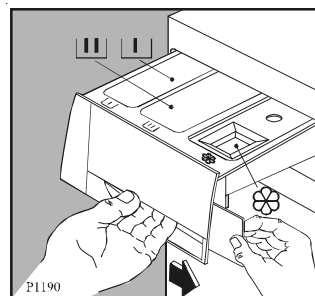

Эксплуатация

Панель управления

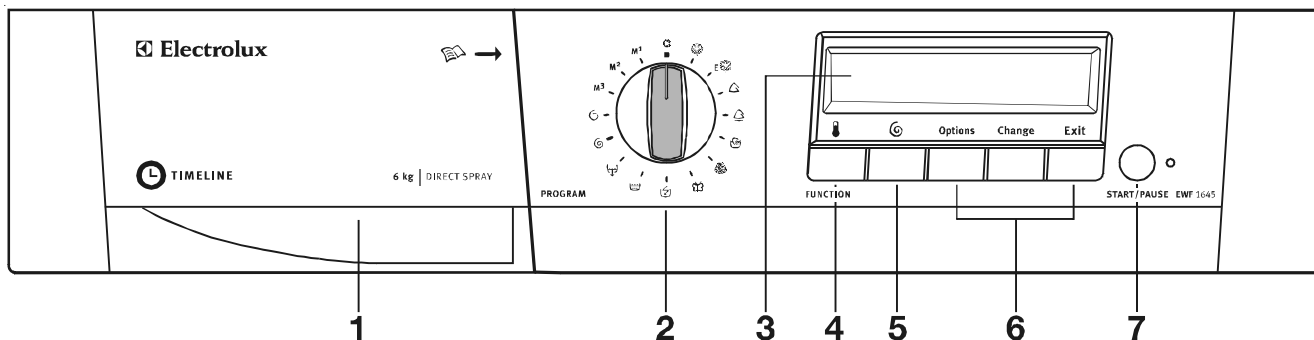

1 Программная карточка

Карта программ на русском языке находится внутри дозатора для моющих средств или в приложении к настоящему руководству.

2 Селектор программ

Внимание! Вместе с руководством по эксплуатации Вы получаете наклейки для селектора программ. Выберите наклейки на желаемом языке.

Протрите панель управления сухой тряпкой так, чтобы на поверхности панели не оставалось пыли.

Удалите с наклейки защитную бумагу и приклейте наклейку вокруг селектора программ так, как это показано на рисунке.

Селектор можно вращать как по часовой стрелке, так и против часовой стрелки.

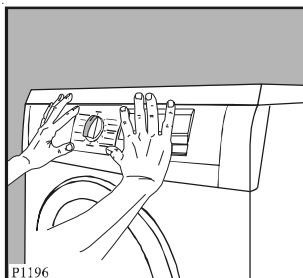

Селектор программ разделен на четыре сектора:

- стирка белого и цветного белья, стирка синтетических тканей и деликатная стирка (голубой сектор)
- ручная стирка, шерсть, шелк и программа быстрой стирки (зеленый сектор)
- полоскание, слив воды, отжим и короткий отжим (серый сектор)
- память 1, память 2 и память 3 (зеленый сектор)

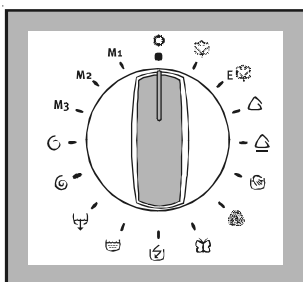

Положение **E**  означает «энергосберегающая программа» для белого и цветного белья, положение **O** означает возможность выбора новой программы или отключение электропитания.

По окончании программы селектор следует повернуть в положение **O**, чтобы отключить электропитание машины.

Внимание:

Если вы повернете селектор в положение выбора какой-либо другой программы во время работы машины, то на дисплее появится предупредительная надпись.

3 Дисплей

ДИСПЛЕЙ используется для различных функций и сочетаний функций при помощи нескольких элементов управления (один селектор программ и шесть кнопок). Метод управления легок в применении, поскольку дисплей является диалоговым. «Диалоговый» означает то, что информация на дисплее изменяется в соответствии с заданными Вами командами. Машина принимает только разумные команды.

Вы можете посмотреть установки, заданные в данный момент, на информационной панели и в строке выбранных установок.

Рекомендуется для не очень грязного белья.

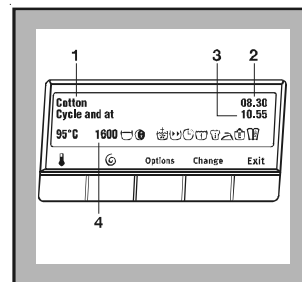

1. На информационной панели отражаются выбранные текущие установки.
2. Ч а с ы , показывающие текущее время.
3. Время окончания стирки.

4. В строке выбранных установок отражаются температура, количество оборотов при отжиме, функции и дополнительные функции.

4 Кнопка установки температуры 🛠️

Посредством многократного нажатия этой кнопки Вы можете повысить или понизить температуру воды, если хотите установить температуру, отличную от той, которая предложена машиной. Максимальная температура для белого и цветного белья 95°C, для синтетики 60°C, для стирки тонких тканей 40°C, и для шерсти, шелка и вещей, предназначенных для ручной стирки, - 30°C или программа быстрой стирки. Температура 0 соответствует стирке в холодной воде.

Если отпустить кнопку установки температуры, то на второй строке дисплея появляется соответствующая надпись (на месте надписи ПРОГРАММА ГОТОВА). Выбранная температура отражается в углу на третьей строке.

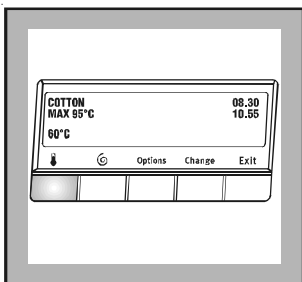

5 Кнопка выбора отжима 🌀

Посредством многократного нажатия этой кнопки Вы можете поменять скорость отжима, если хотите установить скорость отжима, отличную от той, которая предложена машиной.

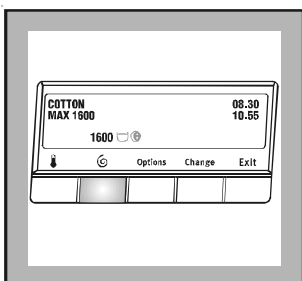

Максимальная скорость отжима:

- Белое и цветное белье: 1200 (EWF 1245), 1400 (EWF 1445), 1600 (EWF 1645) об/мин
- Стирка синтетики / шерсти: 900 об/мин
- Деликатная стирка: 700 об/мин.

Если нажать кнопку выбора отжима, то можно выбрать следующие установки: без отжима «0», предотвращение сминания 🛑 или ночная программа 🌙.

Вариант без отжима «0» отключает все этапы отжима и увеличивает количество полосканий в программах стирки белых и цветных тканей, а также синтетики.

Предотвращение сминания 🛑: если вы выберете этот вариант, вода из машины не будет слита после последнего полоскания для того, чтобы предотвратить сминание белья. Выберите в конце программы стирки одну из следующих функций:

🚰 Слив воды

Вода будет слита из машины, если Вы выберете с помощью селектора программ функцию слив воды 🚰 и нажмете кнопку пуска.

🌀 Отжим

Белье будет отжато, если Вы выберете функцию отжим 🌀 или короткий отжим 🌀. Выберите количество оборотов при отжиме при помощи кнопки 🌀 и нажмете кнопку пуска.

Важно

Перед выбором функции 🚰 (слив воды) или 🌀 (отжим) / 🌀 (короткий отжим) селектор программ должен стоять в положении 0 (выключено).

Ночная программа 🌙: Если вы выберете эту функцию, вода из машины не будет слита после последнего полоскания, чтобы предотвратить сминание белья.

Поскольку отключены все этапы отжима, то эта программа стирки работает очень тихо. Она может использоваться в ночное время, когда использование электроэнергии является более дешевым. При этом в программах стирки белого и цветного белья и синтетики для полоскания используется воды больше, чем обычно.

6 Кнопки «Функции», «Поменять», «Выход»

При помощи кнопки «Функции» Вы можете выбрать ту или иную функцию.

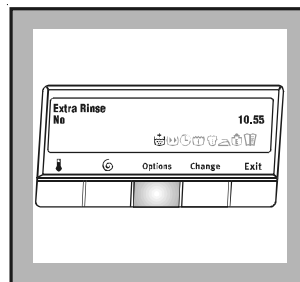

При помощи кнопки «Поменять» Вы можете выбрать или изменить дополнительные функции.

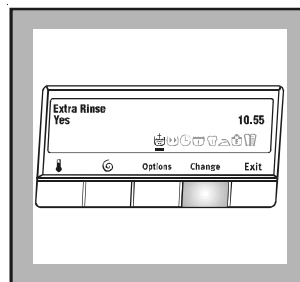

При помощи кнопки «Выход» Вы можете вернуться к предыдущей установке.

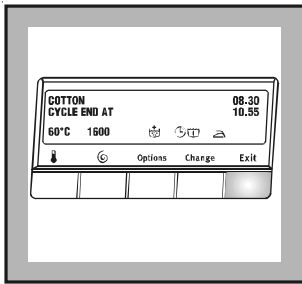

Вместе с выбранной программой можно использовать дополнительные функции. Функции подбираются после выбора программы, но до нажатия кнопки «Пуск/пауза».



Если нажать кнопку «Функции», то значки всех функций, совместимых с выбранной программой, появятся на дисплее (значит, они подходят для выбранной программы).

Первый вариант  начнет мигать. Название функции будет отражено на дисплее.

Если Вы хотите выбрать или изменить дополнительную функцию, нажмите кнопку «Поменять». Под выбранным значком появится полоска, которая указывает на то, что функция выбрана.

Если вы хотите выбрать также другие функции, то нажмите кнопку «Функции» и действуйте, как описано выше. Когда Вы выбрали все желаемые функции, нажмите кнопку «Выход». Значки выбранных функций останутся гореть на дисплее.

Внимание: Вы можете поменять уже выбранные функции путем повторения вышеперечисленных действий.

Важно! Если Вы при выборе функций нажмете кнопку выбора температуры , отжима  или кнопку пуска  или повернете селектор программ, то машина выполнит соответствующую функцию.

БЫСТРАЯ СТИРКА:

Программу быстрой стирки рекомендуется использовать для несильно загрязненного белого и цветного белья, синтетики и тонких тканей. Время стирки сокращается в соответствии с типом ткани и выбранной температурой.

ТАЙМЕР:

При помощи таймера можно задать задержку начала стирки на 30, 60 или 90 минут, 2 часа и так далее с точностью до 1 часа, максимум на 20 часов. Установленная вами длительность задержки пуска высветится на экране.

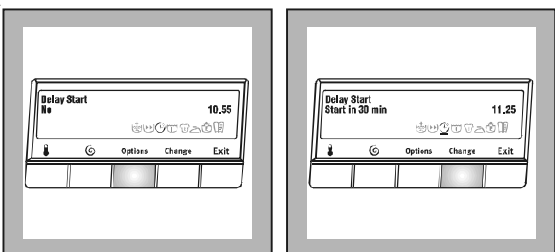

Данную функцию следует задавать после выбора программы, но до нажатия кнопки Пуск/пауза.

Вы можете отменить задержку стирки в любое время, если Вы не нажали кнопку Пуск/пауза. Если Вы уже успели нажать кнопку Пуск/пауза, но хотите отменить задержку стирки, то выполните следующие действия:

1. Приостановите работу машины, нажав кнопку Пуск/пауза еще раз.
2. Отмените задержку стирки, изменив установку таймера.
3. Запустите программу нажатием кнопки Пуск/пауза.

Важно!

Выборную установку задержки программы стирки можно изменить, только выбрав программу заново.

Если Вы хотите открыть загрузочный люк, приостановите работу машины нажатием кнопки Пуск/пауза. Закрыв загрузочный люк, нажмите кнопку Пуск/пауза снова.

Функцию задержки программы нельзя задать для программ отжима и слива воды.

ПРЕДВАРИТЕЛЬНАЯ СТИРКА:

Выберите эту функцию, если Вы хотите, чтобы машина выполнила предварительную стирку белья перед основной стиркой. Эта функция не может быть использована при стирке шерсти, ручной стирке, быстрой стирке или стирке шелка.

Предварительная стирка завершается коротким отжимом со скоростью 650 об/мин для белого и цветного белья и синтетики. При стирке тонких тканей вода сливается без отжима.

ИНТЕНСИВНАЯ СТИРКА:

Для сильно загрязненного белья.

Эта функция может быть выбрана только в программах стирки белого и цветного белья и синтетики.

Время стирки увеличивается в соответствии с температурой, заданной программой и типом материала.

СИНТЕТИКА:

Если нажата эта кнопка, то машина выполнит легкую стирку и отжим белья так, чтобы оно не помялось. Эта программа стирки очень облегчает дальнейшее глажение белья. В программах стирки белого и цветного белья машина выполнит 6 полосканий вместо обычных трех, а в программах стирки синтетики четыре полоскания вместо трех. Эту функцию можно использовать при стирке хлопчатобумажных тканей и синтетики.

Максимальная скорость отжима в программах стирки белого и цветного белья автоматически снижается до 1000 оборотов в минуту.

ЭКОНОМНАЯ СТИРКА:

Эта функция может быть выбрана только для стирки слабо или нормально загрязненной одежды из синтетических тканей при температуре до 40°C или выше. Время стирки больше чем обычно. Если выбрана температура 60-50-40°C, то машина снизит ее до 42 градусов.

МЕНЮ:

В меню можно выбрать различные установки для стирки, которые не влияют на основную программу стирки. Установки для стирки действуют до тех пор, пока не будут отменены или изменены.

От одной установки в меню можно перейти к другой при помощи кнопки «Функции».

Изменить или подтвердить выбранную установку можно при помощи кнопки «Поменять».

ПАМЯТЬ

Установки программ, которыми пользуются особенно часто, можно сохранить (к примеру, белое-цветное белье, 95°C, отжим 1200 оборотов в минуту, экономная стирка). Для этой цели имеются три ячейки памяти. Сохраненная программа может быть выбрана при помощи селектора программ таким же точно способом, как и другие программы.

К примеру, белое-цветное белье, 95°C, отжим 1200 оборотов в минуту, экономная стирка.

1. Выберите программу стирки и дополнительные функции для нее.

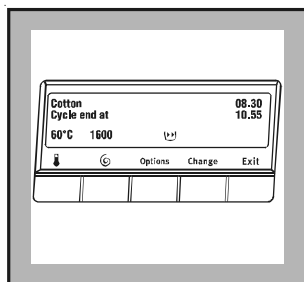

2. Войдите в меню и выберите нужную ячейку памяти. На дисплее появится текст: СОХРАНИТЬ ПРОГРАММУ?

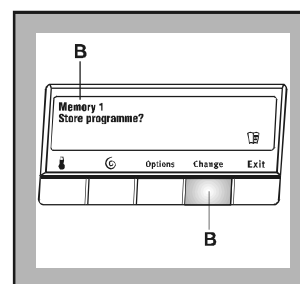
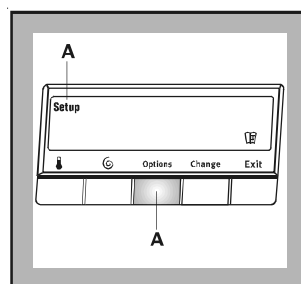

3. Сохраните программу, нажав кнопку «Поменять». На дисплее появится надпись СОХРАНЕНО.

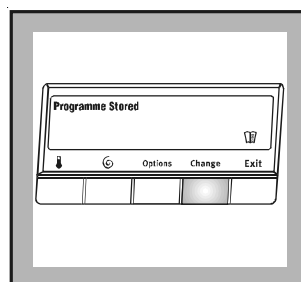

Вы можете изменить сохраненную программу, повторив все этапы от начала до конца.

ЗВУК

При помощи уровней звука Вы можете отрегулировать громкость звука. Вы можете выбрать один из трех уровней: НОРМАЛЬНЫЙ, НИЗКИЙ, БЕЗ ЗВУКА.

Например:

1. Войдите в меню и выберите «Установка уровня звука».

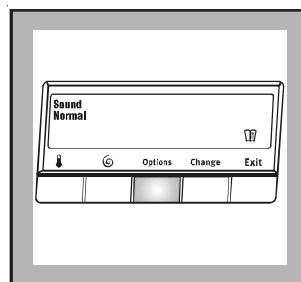

2. Выберите желаемый уровень звука при помощи кнопки «Поменять».

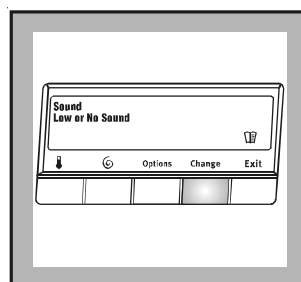

ДОПОЛНИТЕЛЬНОЕ ПОЛОСКАНИЕ+

Стиральная машина запрограммирована так, что расход воды очень мал. Для людей, страдающих аллергией или в регионах, где вода очень мягкая, есть необходимость увеличить количество воды при полоскании. Если Вы выберете функцию ПОЛОСКАНИЕ+, машина выполнит два дополнительных полоскания при стирке белого и цветного белья и одно дополнительное полоскание при стирке синтетики, тонких тканей и шелка. Если выбрана функция ПОЛОСКАНИЕ+, то в строке функций горит значок .

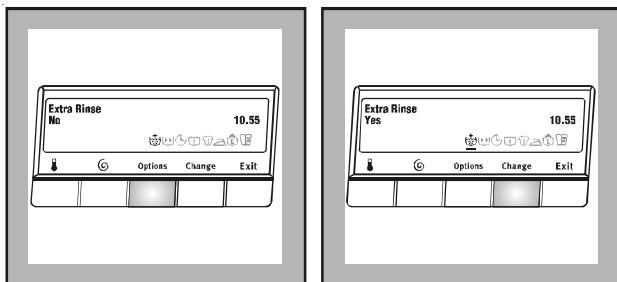

ЯЗЫК

При желании Вы можете изменить язык установки функций, так чтобы варианты на дисплее отображались на каком-либо другом языке.

Например:

1. Войдите в меню и выберите функцию «Язык».

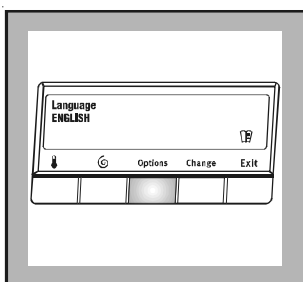

2. Выберите желаемый язык, нажимая кнопку «Поменять».

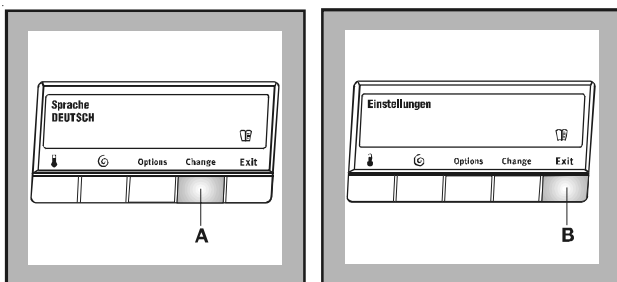

ЧАСЫ

На часах можно установить текущее время. Имеет смысл следить за тем, чтобы часы показывали правильное время, поскольку время окончания текущей программы определяется в соответствии с ним.

Например:

1. Войдите в меню и выберите функцию «Установка часов».

2. Если вы нажмете коротким нажатием кнопку «Поменять» один раз, то время будет переведено на одну минуту. Если Вы нажмете и задержите палец на кнопке «Поменять», то время будет переводиться на десять минут вперед.

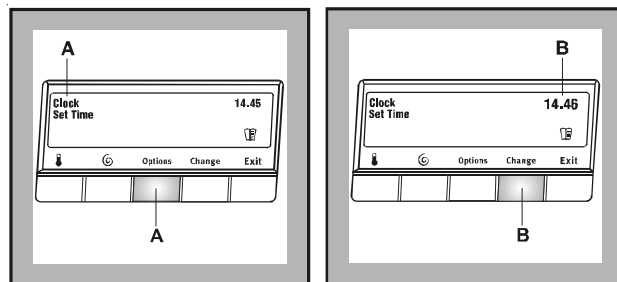

КОНТРАСТНОСТЬ

При помощи установки контрастности Вы можете изменить оптические свойства дисплея.

Например:

1. Войдите в меню, а затем выберите функцию «Установка контрастности».
2. Выберите желаемый уровень контрастности нажатием кнопки «Поменять».

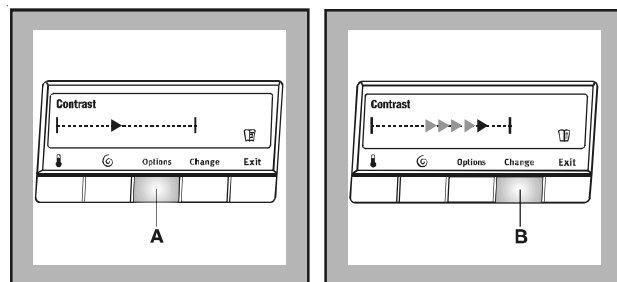

ЯРКОСТЬ

При помощи установки яркости Вы можете изменить подсветку дисплея.

Например:

1. Войдите в меню, а затем выберите функцию «Установка яркости».
2. Выберите желаемый уровень нажатием кнопки «Поменять».

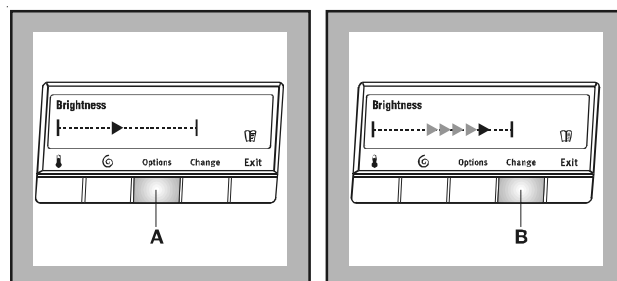

Внимание:

Если по окончании программы не будет нажата никакая кнопка в течение примерно десяти минут, то подсветка дисплея погаснет.

7 Кнопка пуск/пауза

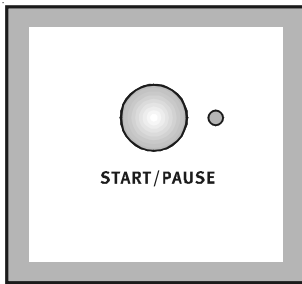

Кнопка пуск/пауза выполняет две функции:

- **Пуск:** когда выбрана желаемая программа и дополнительные функции, включите машину, нажав эту кнопку. Сигнальная лампочка, расположенная рядом с кнопкой, перестанет мигать и начнет гореть ровно.

Если Вы выбрали задержку начала стирки на таймере, то на дисплее будет идти отсчет времени.

- **Пауза:** Если Вы нажмете эту кнопку снова, то программа будет приостановлена. Сигнальная лампочка рядом с кнопкой начнет мигать. Запустить программу вновь можно, нажав кнопку снова.

Во время приостановки стирки загрузочный люк можно открыть при следующих условиях:

- Если программа не выполняет этап нагрева воды;
- если в барабане не слишком много воды;
- если барабан не вращается.

Важно! Работу машины следует приостановить до того, как вводить изменения в текущую программу.

Сведения о программах

Шерсть

При помощи данной программы можно не только выстирать шерстяное бельё с пометкой “чистая шерсть, пригодная для машинной стирки”, но и изделия из шерсти, которые, как правило, следует стирать вручную, а также все остальные ткани с пометкой “стирать вручную”.



Полоскания

Это отдельная программа, позволяющая полоскать и отжимать выстиранное вручную бельё.

Стиральная машина выполняет 3 полоскания и окончательный отжим на максимальной скорости. Скорость отжима можно уменьшить при помощи кнопки  .

Окончательный отжим задан только в программах стирки белого и цветного белья и в программе отжима.

Слив

Слив воды происходит после последнего полоскания в программах, содержащих функцию предотвращения сминания  или ночной программы  .

Поверните селектор программ в положение **0**, выберите программу  и нажмите кнопку Пуск/пауза.

Отжим

Эта отдельная программа отжимает выстиранное вручную белье с максимальной скоростью. Программу следует использовать для отжима хлопчатобумажных тканей. Скорость отжима в зависимости от типа белья можно поменять с помощью кнопки  .

Короткий отжим

Эта отдельная программа выполняет отжим белья, выстиранного вручную, с максимальной скоростью. Короткий отжим применяется для синтетики, деликатных тканей, шерсти, также тканей, предназначенных для ручной стирки, и шелка. Скорость отжима можно уменьшить в зависимости от материала при помощи кнопки  .

Быстрая стирка

Это программа стирки, которая может сочетать в себе следующие функции:

снижение скорости отжима, отмена отжима, предотвращение сминания, ночная программа и запуск с задержкой.

Применяется для несильно загрязненного белья.

Максимальная загрузка 3 кг.

Температура стирки 30°C.

Длительность программы 30 минут.

Скорость отжима 700 оборотов в минуту.

0 = Отмена

Для отмены программы переведите селектор программ в положение **0**. Теперь можно выбрать другую программу.

Рекомендации для стирки

Сортировка белья

- Белье не следует долго хранить в грязном виде. Особенно это касается влажного белья, поскольку оно может заплесневеть. Пятна от плесени не отходят при стирке.
- Внимательно ознакомьтесь с приведенными в данном руководстве разъяснением символов на этикетках белья как инструкциями по стирке.
- Обратите особое внимание на следующие аспекты:
- Полоска под тазиком означает, что для стирки данной вещи нельзя использовать программы стирки крепких тканей, как, например, для хлопка и льна.
- Стирайте белые и цветные вещи отдельно.
- Для стирки белья из саморазглаживающихся тканей используйте программу для стирки синтетики (напр. полиэстер/хлопок).
- Для стирки нежных материалов, таких как акрил и многих сетчатых тканей, следует применять программы деликатной стирки.
- Программа стирки шерсти предназначена лучше всего для стирки «новых шерстяных вещей, пригодных для машинной стирки» и для стирки текстильных тканей, предназначенных для ручной стирки.

Температура

- Для стирки белого хлопка и льна рекомендуем использовать температуру 60°C вместо 95°C. Если белье не очень грязное, оно отстирается так же хорошо, как и при более высокой температуре, а экономия электроэнергии составит примерно 30%. Отчасти то же самое касается и нелиняющих цветных вещей, которые обычно стираются при температуре 60°C. Если белье загрязнено не сильно, то температура 40°C является достаточной.
- Линающие вещи стираются при температуре не выше 40°C. Если линающие и нелиняющие вещи стираются вместе, то температура определяется в соответствии с требованиями линающих вещей, т.е. не выше 40°C.
- Плотные белые вещи и цветные вещи из синтетических тканей обычно стираются при температуре 60°C, но если белье загрязнено не сильно, то в этом случае вполне достаточно 40°C.
- Машина может выстирать белье также и в холодной воде. Но в этом случае следует помнить, что для стирки нельзя использовать обычный стиральный порошок, поскольку он не растворяется в холодной воде, особенно зимой. При стирке в холодной воде следует использовать жидкие моющие средства.

Максимальная загрузка стиральной машины

При точном подходе стираемое белье следовало бы всегда взвешивать. При стирке хлопка и льна максимальная загрузка барабана не более 5 или 6 кг в зависимости от вида ткани. При стирке синтетики и деликатных текстильных вещей максимальная загрузка барабана – не более 2,5 или 3 кг, при стирке шерсти – не более 2 кг.

Взвешивание белья довольно затруднительно, поэтому мы даем Вам следующие рекомендации по заполнению барабана.

хлопок и лен (белое и цветное белье): заполните барабан полностью, но не утрамбовывая.

нелиняющие синтетические ткани: не более 2/3 барабана.

нежные текстильные ткани и шерсть: не более 1/2 барабана.

Перед загрузкой белья в машину

- выполните ремонт белья, если оно порвалось;
- застегните пуговицы, кнопки и молнии;
- удалите катышки с одежды перед стиркой;
- выньте все содержимое карманов. Иголки, гвозди и другие острые предметы могут повредить стиральную машину и стираемую одежду;
- удалите крючки со штор;
- стирайте линающие вещи и новые цветные вещи отдельно, поскольку они при первой стирке новые вещи могут полинять.

Удалите пятна от краски, например скипидаром. Прежде чем стирать эту вещь подождите, пока скипидар не испарится полностью. Изготовитель стиральной машины не несет ответственность за ущерб, который может возникнуть при использовании испаряющихся, легковоспламеняющихся или ядовитых веществ.

Моющие средства и добавки

Хорошие результаты стирки зависят в том числе и от выбора моющего средства и его дозировки. Существуют специальные моющие средства для цветного белья, тонких тканей и шерсти.

Используйте только первоклассные моющие средства, предназначенные для машинной стирки.

Всегда следуйте инструкциям изготовителя моющего средства по дозировке. Доза моющего средств зависит от количества стираемого белья, степени загрязненности и жесткости воды. Информация о жесткости воды в Вашей местности может быть получена в специальных организациях или в органах местной администрации. Если порция

моющего средства недостаточная, то на барабане могут появиться серые точки или коричневые грязные пятна, а в машине может появиться неприятный запах. Слишком большая дозировка моющего средства вызывает загрязнение окружающей среды. Даже биоразлагаемые моющие средства в больших количествах могут нарушить хрупкое равновесие экологической среды.

Всегда проверяйте на этикетках, соответствует ли температура стирки рекомендуемой. Одежда может полинять, если Вы будете стирать ее слишком горячей водой.

Стиральные порошки

Необходимую порцию моющего средства следует насыпать в нужный лоток перед запуском программы стирки.

Концентрированные моющие средства

Концентрированные моющие средства заливаются в отделение дозатора, предназначенное для основной стирки.

При использовании концентрированных моющих средств не следует использовать программу предварительной стирки.

Жидкие моющие средства

Вместо порошкообразных моющих средств можно использовать жидкие моющие средства при программах стирки в воде низкой и средней температуры. В этом случае нет необходимости в предварительной стирке. Залейте жидкое моющее средство в отделение  дозатора (для стирки и полоскания) перед запуском программы.

Жидкие добавки

Для того чтобы придать белью дополнительную мягкость, при желании можно использовать добавки для полоскания, которые заливаются в отделение  дозатора (для стирки и полоскания) перед запуском программы стирки. Если одежда после стирки сушится в сушильном барабане, добавки для полоскания снимают статическое электричество. Следуйте инструкциям изготовителя добавок по дозировке.

Загрузка машины и запуск программы

Перед первой стиркой следует запустить программу стирки без белья, установив температуру воды 60°C, при этом барабан и внутренние части машины очистятся от грязи. Засыпьте 1/2 дозы моющего средства в отделение основной стирки дозатора моющих средств, включите машину без белья и подождите до завершения программы.

1. Загрузка машины

Откройте загрузочный люк.

Положите белье в машину, вещь за вещь, как можно более равномерно. Закройте загрузочный люк и убедитесь, что замок щелкнул при закрывании.

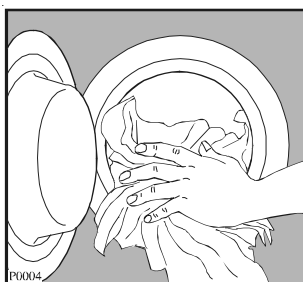

2. Дозирование моющего средства

Выдвиньте до конца дозатор стирального порошка.

Отмерьте необходимое количество стирального порошка при помощи мерного стакана и высыпьте его в центральную часть дозатора. Если Вы выбрали программу с предварительной стиркой, то засыпьте также порошок в левую часть дозатора.

3. Дозирование добавок для полоскания

При необходимости налейте необходимое количество добавки для полоскания в часть дозатора со значком  .

Не превышайте отметку MAX.

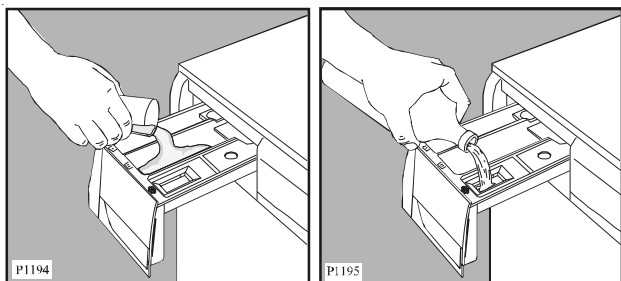

4. Включение машины

Поверните селектор программ так, чтобы он указывал на нужную Вам программу, при этом включается электропитание машины.

Машину можно отключить, повернув селектор программ в положение 0.

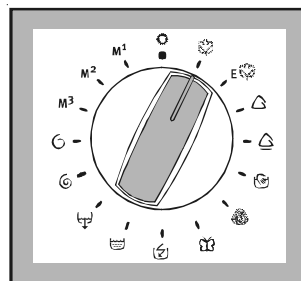

Включение машины в первый раз: ЯЗЫК

После включения машины следует выбрать язык команд на дисплее.

Если на дисплее не отражается надпись "Language" (Sprache, Язык и т.п.) и Вы хотите изменить язык, то перейдите к пункту меню «Выбор языка» (стр. 11).

Например:

1. Нажмите кнопку «Поменять» и удерживайте, пока желаемый язык не высветится на дисплее.

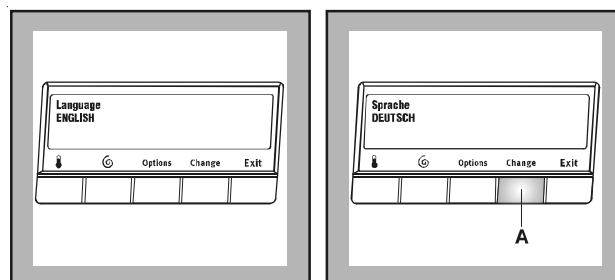

2. Подтвердите Ваш выбор нажатием кнопки «Выход».

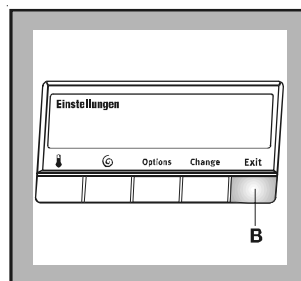

С этого момента на дисплее в дальнейшем будет использоваться выбранный Вами язык.

Когда электропитание будет включено вновь, на дисплее будет использоваться уже выбранный Вами язык.

Внимание:

Если вы хотите изменить установку языка, нажмите

кнопки Отжим + Поменять одновременно и удерживайте примерно в течение двух секунд. Далее выполните действия в соответствии с вышеприведенными указаниями.

Установка времени

Время следует устанавливать перед первой стиркой, а также при переходе на летнее или зимнее время.

Смотрите пункты Меню и Часы.

5. Выбор программы стирки

Программа стирки или тип материала выбираются при помощи поворота селектора программ в нужное положение. При этом на дисплее высвечивается текст, соответствующий выбранной программе.

На дисплее высвечивается также время окончания программы, которое рассчитывается, исходя из максимальной загрузки барабана в соответствии с типом материала. Сигнальная лампочка Пуск/пауза начинает мигать.

Даже если машина загружена не полностью, в начале программы на дисплее отражается время окончания программы, исходя из максимальной загрузки барабана. Длительность программы стирки корректируется постепенно в ходе стирки.

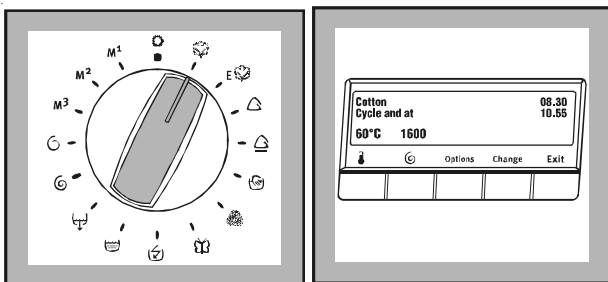

6. Выбор температуры

При помощи кнопки выбора температуры можно задать температуру, отличную от той, которую предлагает машина. Максимальная температура отражается в второй строке дисплея (на месте надписи ПРОГРАММА ГОТОВА). Выбранная температура отражается в углу на третьей строке.

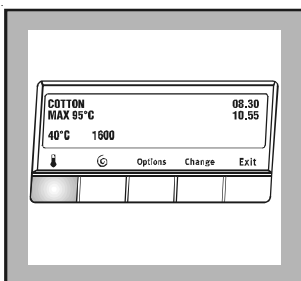

7. Выбор скорости отжима, функций «без отжима», «предотвращение сминания» или «ночная программа»

Нажимайте многократно кнопку выбора скорости отжима, пока не получите желаемую скорость отжима или функцию «без отжима», «предотвращение сминания» или «ночная программа». На второй строке дисплея высветится соответствующий текст. Выбранная скорость отжима высветится на третьей строке, рядом с кнопкой установки скорости отжима.

Если Вы выберете функции «без отжима» или «ночная программа», машина завершит программу и вода при этом не будет слита.

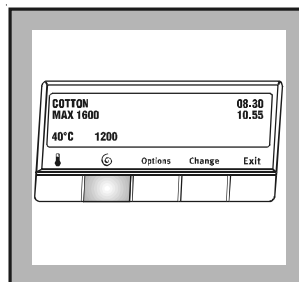

8. Выбор необходимых функций

Выберите необходимые Вам дополнительные функции, нажав соответствующие кнопки.

При этом могут использоваться и отражаются на дисплее только те функции, которые совместимы с заданной программой.

Внимание!

Не все функции совместимы друг с другом. Символы несовместимых функций не будут отражаться на дисплее.

9. Задержка пуска

Если Вы хотите отложить запуск программы, выберите функцию «Задержка пуска».

Продолжительность задержки пуска (максимум 20 часов) отражается на дисплее.

Время окончания программы стирки при этом отражается в соответствующем месте дисплея.

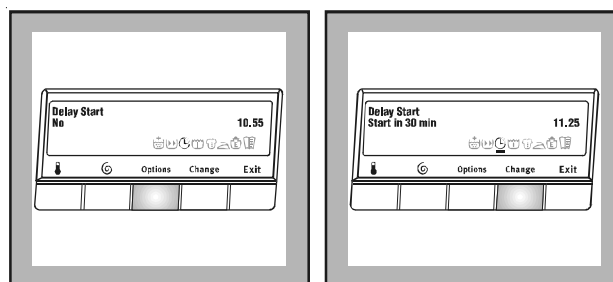

10. Запуск программы

Нажмите кнопку Пуск/пауза. Сигнальная лампочка рядом с кнопкой перестанет мигать. На дисплее будет отражаться текущий этап программы. Если Вы установили задержку пуска программы, то машина начнет отсчет времени до пуска.

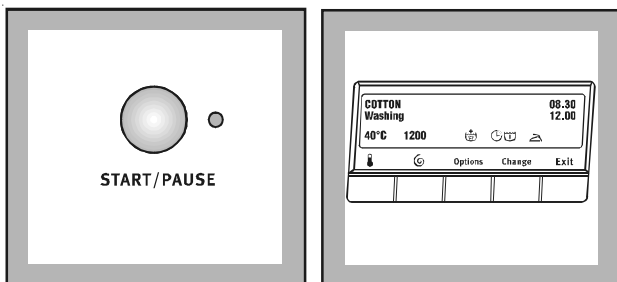

11. Прерывание текущей программы

Перед тем, как вносить изменения, программу следует приостановить, нажав кнопку Пуск/пауза.

Любой этап стирки можно изменить до того, как машина выполнила этот этап.

Когда программа запущена, ее можно отменить, только установив селектор программ в положение **0**. После этого можно задать новую программу. Вода, набранная в барабан, останется при этом в нем. Запустите вновь выбранную программу нажатием кнопки Пуск/пауза.

Внимание!

Воду можно слить из машины, отменив программу и выбрав программу «Слив воды».

12. Отмена программы

Если Вы хотите отменить текущую программу, установите селектор программ в положение **0**. После этого Вы можете выбрать новую программу.

13. Открытие загрузочного люка во время выполнения программы

Загрузочный люк можно открыть во время выполнения программы после того, как нажата кнопка Пуск/пауза, и при следующих условиях:

- если программа не выполняет этап нагрева воды;
- если в барабане не слишком много воды;
- если барабан не вращается.



Если эти условия выполняются, то при приостановке работы машины соответствующий текст высвечивается на дисплее, и Вы сможете открыть загрузочный люк.

Если загрузочный люк не открывается, но при этом его необходимо открыть, то следует отключить электропитание машины, повернув селектор программ в положение **0**.

Примерно через три минуты Вы сможете открыть загрузочный люк.

Обратите внимание на то, что машина может быть наполнена горячей водой!

14. Окончание программы

В конце программы машина выключается автоматически, раздается звуковой сигнал и на дисплее высвечивается соответствующий текст (если не выбрана установка «Без звука»). Загрузочный люк можно открыть, когда на дисплее высветится надпись ЗАГРУЗОЧНЫЙ ЛЮК МОЖНО ОТКРЫТЬ (КОНЕЦ ПРОГРАММЫ). Если Вы выбрали функцию «предотвращение сминания» или «ночная программа», то следует слить из машины воду. Вода из машины сливается поворотом селектора программ сначала в положение **0**, а затем в положение Слив воды  или отжим  или короткий отжим .

Отключите электропитание машины, повернув селектор программ в положение **0**.

Выньте одежду из машины.

Убедитесь, что барабан машины пуст, вращая его рукой. Если в машине случайно останутся вещи, то они могут полинять, окрасить другое белье или сесть во время следующей стирки.



Рекомендуется перекрыть водопроводный кран и вынуть штепсельную вилку из розетки.

Оставьте люк приоткрытым для вентиляции.





i Этикетки на белье с указаниями по стирке

В настоящее время большая часть одежды имеет этикетки с инструкциями по стирке и уходу. Эти инструкции помогают достичь хороших результатов стирки.

| | | | | | | |
|--|---|---|---|--|--|--|
| <p>НОРМАЛЬНАЯ СТИРКА</p>  <p>СТИРКА</p>  <p>БЕРЕЖНАЯ СТИРКА</p> |  <p>Стирка при 95°</p> |  <p>Стирка при 60°</p> |  <p>Стирка при 40°</p> |  <p>Стирка при 30°</p> |  <p>Ручная стирка</p> |  <p>Не стирать в воде</p> |
| | |  |   |  | | |
| | | | | | | |

| | | |
|---|---|--|
|  <p>ОТБЕЛИВАНИЕ</p> |  <p>Можно отбеливать в холодной воде</p> |  <p>Не отбеливать</p> |
|---|---|--|



















































| | | | | |
|--|---|---|--|---|
|  <p>ГЛАЖЕНИЕ</p> |  <p>Гладить при 200° макс.</p> |  <p>Гладить при 150° макс.</p> |  <p>Гладить при 100° макс.</p> |  <p>Не гладить</p> |
|--|---|---|--|---|

| | | | | |
|---|--|---|--|--|
|  <p>ХИМЧИСТКА</p> |  <p>Химчистка любым растворителем</p> |  <p>Химчистка бензином, чистым спиртом, перхлоратом, R111 - R113</p> |  <p>Химчистка бензином, чистым спиртом, R113</p> |  <p>Не подлежит химчистке</p> |
|---|--|---|--|--|

| | | | | | |
|---|--|---|--|--|---|
|  <p>СУШКА</p> |  <p>Сушка в разостланном виде</p> |  <p>Сушка без отжима</p> |  <p>Сушка на плечиках</p> |  <p>нормальная температура</p>  <p>низкая температура</p> <p>Можно сушить в машине</p> |  <p>Не сушить в машине</p> |
|---|--|---|--|--|---|

Таблица программ

Программы стирки

| Тип белья | Макс. загрузка | Программа/ температура | Описание программы | Возможные дополнительные функции | Данные расхода* | | |
|---|----------------|--|---|---|-----------------|--------|-------------|
| | | | | | Электр. кВтч | Вода л | Время ч/мин |
| Белое и цветное белье: напр. простыни, скатерти и кухонные полотенца | 6 кг | Стирка белого и цветного белья  * - 95°C | Основная стирка * - 95 °С 3 полоскания, обычный отжим |      | 2,05 | 52 | 2,20 |
| Белое и цветное белье, экономичная программа**: напр. рубашки, свитера, нижнее белье и кухонные полотенца | 6 кг | Стирка белого и цветного белья E  60 ° - 50 ° - 40 °С | Основная стирка при 60° - 50° - 40°С, 2 полоскания, обычный отжим |        | 1,02 | 49 | 2,10 |
| Синтетические материалы напр. рубашки, свитера, нижнее белье | 3 кг | Синтетика  * - 60 °С | Основная стирка * - 60 °С 3 полоскания, короткий отжим |       | 1,05 | 55 | 1,27 |
| Деликатные материалы: напр., акрил, вискоза, полиэстер, смешанное волокно | 3 кг | Деликатная стирка  * - 40 °С | Основная стирка * - 40 °С 3 полоскания, короткий отжим |      | 0,6 | 57 | 0,58 |
| Ручная стирка  | 2 кг | Ручная стирка  * - 40 °С | Основная стирка * - 40 °С 3 полоскания, короткий отжим |    | 0,4 | 55 | 0,57 |
| Шерсть  | 2 кг | Шерсть  * - 40 °С | Основная стирка * - 40 °С 3 полоскания, короткий отжим |    | 0,4 | 55 | 0,57 |
| Шелк  | 1 кг | Шелк  30 °С | Основная стирка при 30°С, 3 полоскания, короткий отжим |     | 0,3 | 52 | 0,39 |
| Короткая программа  | 3 кг | Короткая программа     | Основная стирка при 30°С, 2 полоскания, короткий отжим |    | 0,35 | 45 | 0,30 |

* Данные значения расхода являются приблизительными и зависят от количества и типа белья, воды и температуры окружающей среды. Эти данные относятся к самой тёплой воде, разрешённой для каждой программы.

**Программа для цветного хлопчатобумажного белья 60°С - это стандартная программа, параметры которой приводятся на этикетке, в соответствии с нормой 92/75/ЕЭС.

ПРОГРАММА ЭКОНОМИИ ЭЛЕКТРОЭНЕРГИИ

Если белье не сильно загрязнено, то вместо программ стирки белого белья (95°), цветного белья (60°) и легко разглаживающихся текстильных тканей (60°) можно использовать программу экономичной стирки, экономя, таким образом, электроэнергию. При этом продолжительность программы сохраняется.

| Положение селектора программ | Программа | Описание программы | Возможные дополнительные функции | Макс. загрузка | Данные расхода* | | |
|---|---|--|---|----------------|-----------------|--------|-------------|
| | | | | | Электр. кВтч | Вода л | Время ч/мин |
|  Полоскание | Полоскание белья, выстиранного вручную | 3 полоскания, дополнительные полоскания при желании, короткий отжим на максимальной скорости |  | 6 кг | 0,06 | 48 | 0,46 |
|  Слив воды | Слив воды после последнего полоскания в программах, с которыми выбрана дополнительная функция  или  | Слив воды | | / | - | - | 0,02 |
|  Отжим | Отдельный отжим для белого и цветного белья | Слив воды и отжим на максимальной скорости |  | 6 кг | - | - | 0,10 |
|  Короткий отжим | Отдельный отжим для синтетических материалов, тонких тканей, шерсти, шелка и одежды, предназначенной для ручной стирки | Слив воды и короткий отжим |  | 6 кг | - | - | 0,06 |
| О Отмена / выключение | Отмена текущей программы или отключение электропитания машины | | | / | - | - | - |

* Данные значения расхода являются приблизительными и зависят от количества и типа белья, воды и температуры окружающей среды. Эти данные относятся к самой теплой воде, разрешенной для каждой программы.

Уход за машиной и чистка

Чистка корпуса машины

Корпус машины следует мыть раствором, предназначенным для **ручного мытья посуды**.

После мытья корпуса этим неагрессивным раствором промойте его еще раз чистой водой и вытрите.

Важно: Не используйте никаких моющих средств или растворителей, содержащих спирт.

Чистка дозатора стирального порошка

Через некоторое время, стиральные порошки и добавки образуют на стенках дозатора отложения.

Поэтому, время от времени дозатор следует мыть проточной водой. Дозатор вынимается из машины при нажатии на верхнюю защелку, расположенную слева.

Для облегчения чистки дозатора снимите его верхнюю часть, как это показано на рисунке.

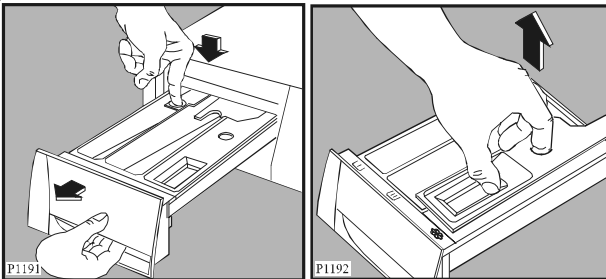

Чистка углубления дозатора

Стиральный порошок скапливается и в углублении дозатора. Для чистки углубления можно использовать старую зубную щетку.

После чистки установите дозатор на место и включите программу полоскания без белья.

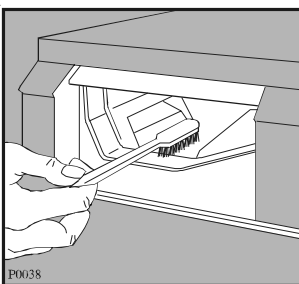

Чистка фильтра наливного шланга

При затруднительном заполнении водой, или если на это уходит больше времени, чем обычно, необходимо проверить чистоту фильтра наливного шланга.

Закройте водопроводный кран и отсоедините наливной шланг от крана. Очистите фильтр старой зубной щеткой. Наденьте наливной шланг обратно на кран.

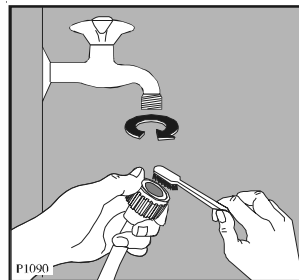

Чистка фильтра сливного шланга

Фильтр сливного шланга нужно проверять постоянно и тщательно, если:

- машина не сливает воду и/или не отжимает белье
- во время слива машина издает странные звуки (из-за того, что посторонние предметы, такие как булавки, монеты и т.п. блокируют сливной шланг).

Поступайте следующим образом:

- Отключите прибор от сети.
- При необходимости дождитесь, пока вода остынет.
- Откройте крышку фильтра.

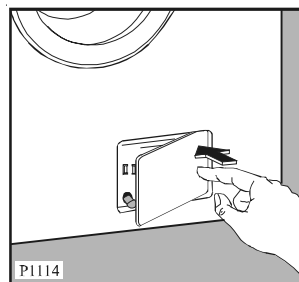

- Придвиньте поддон к фильтру, поскольку из него может политься вода.
- Выньте шланг экстренного слива, положите его конец в поддон и снимите крышку.

- Когда вода перестанет течь, отверните фильтр и выньте его. Всегда держите наготове тряпку, чтобы вытирать воду во время выемки фильтра.

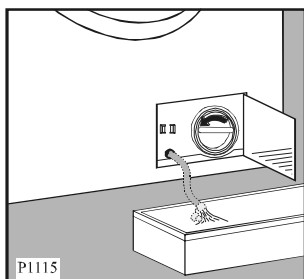

- Удалите из фильтра все посторонние объекты, поворачивая его.
- Снова наденьте крышку на шланг экстренного слива и верните его на прежнее место.

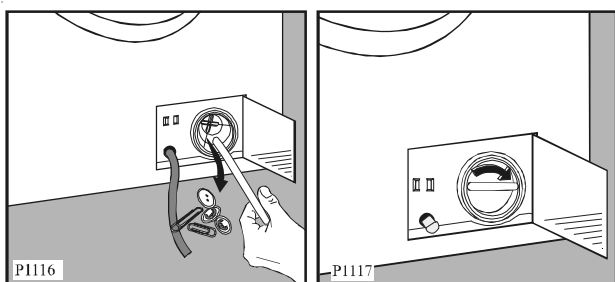

- Туго закрутите фильтр.
- Закройте дверцу фильтра.

Чистка стиральной машины

Если Вы стираете белье преимущественно при низкой температуре и/или с небольшим количеством моющих средств, то следует чистить машину раз в месяц. Этим Вы предотвратите появление плесени, которая становится причиной неприятного запаха. Засыпьте для очистки машины нормальную порцию порошка и установите программу стирки белого белья без белья при высокой температуре (95°).

Удаление известкового налета

Если степень жесткости воды превышает 7°dH, то машину следует мыть не менее четырех раз в год. (Степень жесткости воды можно узнать в специализированной организации или в органах местной администрации). Известковые отложения сокращают срок службы нагревательного элемента стиральной машины. Засыпьте в машину лимонную кислоту 1-2 стол. л. (кислоту можно купить в аптеке). Установите программу стирки белого белья, температуру 95°С и включите машину без загрузки белья.

Предотвращение замерзания

Если машина установлена в помещении, где температура может опуститься ниже 0°С, необходимо выполнить следующее:

- Вынуть вилку из розетки.
- Закрывать водопроводный кран и отвинтить наливной шланг от крана.
- Опустить конец сливного и наливного шланга в стоящий на полу тазик, отвинтить наливной шланг от машины и дать воде вытечь.
- Завинтить наливной шланг и установить сливной шланг на место, надев на него снова крышку.

При выполнении данных операций оставшаяся в машине вода будет слита, что предотвратит образование льда в машине, а, следовательно, поломку её компонентов.

При включении машины убедитесь, что температура окружающей среды выше 0°С.

Когда Вы начнете снова пользоваться стиральной машиной, то ее нужно снова подключить к воде и канализации.

Перед первым включением машины следует убедиться, что температура машины и окружающей среды отвечает нормальным условиям эксплуатации.

При первых включения стиральной машины убедитесь, что в машине не возникает утечек воды, которые могут возникать в связи с разрушениями, вызванными замерзанием воды, которое могло произойти, несмотря на принятые меры предосторожности.

Внимание! Машину следует использовать и хранить при нормальной комнатной температуре. Изготовитель не отвечает за поломки, вызванные замерзанием воды.

Аварийный слив воды

Если машина не сливает воду, то для слива необходимо:

- отключить вилку от розетки;
- закрыть водопроводный кран;
- дождаться охлаждения воды (если необходимо);
- открыть дверцу сливного фильтра;
- установить на пол ёмкость для сбора воды;
- положите конец шланга экстренного слива так, чтобы вода могла стекать в поставленную ёмкость. Снимите крышку шланга. Когда ёмкость наполнится водой, наденьте крышку на шланг снова и опорожните ёмкость. Повторяйте эту процедуру до тех пор, пока вода не перестанет течь;
- при необходимости очистите фильтр так, как описано выше;
- наденьте крышку на шланг экстренного слива и верните его на прежнее место;
- затяните фильтр снова и закройте дверцу.

Если машина не работает



В случае обнаружения неисправностей рекомендуем Вам внимательно изучить таблицу перед тем, как обращаться в Сервисный центр.

Во время стирки на дисплее могут высветиться следующие надписи:

- «Кран закрыт, откройте кран»: неисправность подачи воды
- «Неисправность слива воды» - слив воды из машины не удастся
- «Люк открыт, закройте люк»: открыт загрузочный люк

После устранения неисправности нажмите кнопку Пуск/пауза для того, чтобы продолжить текущую программу.

В случае невозможности устранения неисправности обратитесь в Сервисный центр.

| Возможная неисправность | Вероятная причина |
|--|---|
| Машина не включается: | <ul style="list-style-type: none">- Предохранители неисправны.- Машина не включена в электросеть.- Плохо закрыт загрузочный люк (Люк открыт, закройте люк).- Не выбрана программа.- Закрыт водопроводный кран (Кран закрыт, откройте кран).- Не нажата кнопка Пуск/пауза.- Выбрана функция задержки пуска. |
| Машина не заливает воду: | <ul style="list-style-type: none">- Закрыт водопроводный кран. Из крана не поступает вода. В водопроводе недостаточный напор (Кран закрыт, откройте кран).- Наливной шланг пережат или перекручен (Кран закрыт, откройте кран).- Засорен фильтр наливного шланга (Кран закрыт, откройте кран).- Не закрыт загрузочный люк (Люк открыт, закройте люк). |
| Машина заливает и сразу сливает воду: | <ul style="list-style-type: none">- Правильно ли расположен конец сливного шланга? Он должен быть расположен на высоте не менее 60 см от пола (см. стр. 27). |
| Машина не сливает воду и/или не отжимает: | <ul style="list-style-type: none">- Сливной шланг пережат или перегнут. (Вода не сливается, проверьте фильтр сливного шланга).- Засорился сливной шланг (Вода не сливается, проверьте сливной фильтр).- Проверьте, не установлена ли функция приостановки полоскания , ночная программа  или отмена отжима (Вода не сливается, проверьте фильтр сливного шланга).- Белье распределилось в барабане неравномерно. |
| Вода на полу: | <ul style="list-style-type: none">- Неправильная доза моющего средства (моющего средства слишком много, большое количество пены).- Используется неправильный тип моющего средства.- Забился лоток для моющих средств.- Неплотное соединение сливного шланга.- После очистки не установлен на место сливной фильтр.- Течет сливной шланг. Повреждены соединения или кран.- Не установлена на место пробка шланга аварийного слива воды. |
| Машина вибрирует или шумит: | <ul style="list-style-type: none">- Не удалены крепления, которые устанавливаются на время транспортировки.- Машина стоит неровно.- Машина касается стен или мебели.- В машине слишком много белья.- Белье распределилось в барабане неравномерно. |

| Возможная неисправность | Вероятная причина |
|--|--|
| Люк не открывается: | <ul style="list-style-type: none"> - Машина не завершила программу. - Машина выполняет этап нагревания воды или поверхность воды достигает уровня нижнего края загрузочного люка. - Люк можно открыть только после того, как на дисплее появится надпись ЛЮК МОЖНО ОТКРЫТЬ. |
| В машине неприятный запах: | <ul style="list-style-type: none"> - Недостаточная дозировка моющего средства. - Если используется преимущественно программа с температурой воды 40°, а программы с температурой воды 60/95° практически не используются. - Машина не использовалась длительное время. <p>Меры: Выполните программу стирки без белья, установив температуру 95 градусов.</p> |
| Отжим начинается с задержкой или же белье плохо отжато в конце цикла: | <ul style="list-style-type: none"> - Сработала система электронного контроля дисбаланса, потому что белье в барабане было уложено неравномерно. Белье равномерно распределится в барабане при изменении направления вращения. Это может произойти несколько раз, прежде чем дисбаланс исчезнет и будет выполнен нормальный отжим. Если через 5 минут белье не уложится равномерно, то машина понизит скорость конечного отжима. |
| Машина издает непривычный шум | <ul style="list-style-type: none"> - Машина оборудована современным двигателем, который издает шум, отличный от того, который издают обычные двигатели. Новый двигатель обеспечивает плавное включение отжима и более равномерное распределение белья в барабане во время отжима, что положительно сказывается на устойчивости машины. |
| В барабане не видно воды: | <ul style="list-style-type: none"> - Современные машины используют воду очень экономно. Несмотря на это, они обеспечивают хорошие результаты стирки и полоскания. |
| Неудовлетворительный результат стирки: | <ul style="list-style-type: none"> - Недостаточно моющего средства или же его неправильный выбор. - Стойкие пятна не были обработаны перед стиркой. - Была выбрана неправильная температура или программа. - Загружено слишком много белья. |
| Остатки моющего средства после цикла стирки: | <ul style="list-style-type: none"> - Возможно, причиной являются нерастворимые компоненты, содержащиеся в современных моющих средствах. Это не является признаком плохого полоскания. Попробуйте использовать другое моющее средство или уменьшить дозировку. |
| Остатки пены после последнего полоскания: | <ul style="list-style-type: none"> - Современные моющие средства могут образовывать пену даже после полоскания, но это не влияет на качество стирки. Попробуйте использовать другое моющее средство или уменьшить дозировку. |

Техническое обслуживание и запасные части

Если вы не можете определить или устранить неисправность, обратитесь в авторизованный изготовителем Сервисный центр. Запишите номер модели, заводской номер и серийный номер изделия машины, так как эти сведения потребуются Сервисному Центру. Перепишите их из таблички с техническими данными, таким образом они будут у Вас под рукой, когда Вам потребуется связаться с сервисным центром.

Модель

Номер изделия (PNC)

Серийный номер

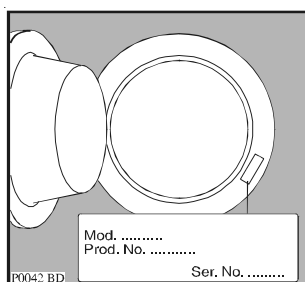

Для того чтобы обеспечить безупречную работу прибора, требуйте установки фирменных запасных частей.

Технические данные

| | | EWF 1245 | EWF 1445 | EWF 1645 |
|------------------------------|--------------------------|-------------------|-------------------|-------------------|
| Размеры | Ширина | 60 см | 60 см | 60 см |
| | Высота | 85 см | 85 см | 85 см |
| | Глубина | 59 см | 59 см | 59 см |
| Электропитание | Напряжение | 220-230 В / 50 Гц | 220-230 В / 50 Гц | 220-230 В / 50 Гц |
| | Потребляемая мощность | 2200 Вт (10 А) | 2200 Вт (10 А) | 2200 Вт (10 А) |
| Максимальная загрузка | Белое / цветное белье | 6 кг | 6 кг | 6 кг |
| | Синтетика / тонкие ткани | 3 кг | 3 кг | 3 кг |
| | Шерсть / ручная стирка | 2 кг | 2 кг | 2 кг |
| | Шелк | 1 кг | 1 кг | 1 кг |
| Отжим | Максимальный : хлопок | 1200 об/мин | 1400 об/мин | 1600 об/мин |
| | синтетика | 900 об/мин | 900 об/мин | 900 об/мин |
| | тонкие ткани / шелк | 700 об/мин | 700 об/мин | 700 об/мин |
| | шерсть / ручная стирка | 900 об/мин | 900 об/мин | 900 об/мин |
| Напор воды | Минимум | 50 кПа | 50 кПа | 50 кПа |
| | Максимум | 800 кПа | 800 кПа | 800 кПа |
| Длина электрического провода | | 1,55 м | | |
| Длина сливного шланга | | 2,00 м | | |
| Длина наливного шланга | | 1,50 м | | |

CE Машина соответствует директивам ЕЕС 89/336/ЕЕС (по электромагнитной совместимости) и 73/23/ЕЕС (по низкому напряжению).

Установка

Распаковка

-  Перед использованием машины необходимо удалить все упаковочные материалы. Следите за тем, чтобы дети не играли с ними.

Транспортировочные крепления

-  Барабан машины на время перевозки закреплен специальными креплениями для того, чтобы он не повредился. Эти крепления следует удалить до подключения машины к сети.

1. При помощи гаечного ключа отвинтите и удалите два болта на задней панели.
2. Вытащите 2 пластиковые шпильки.

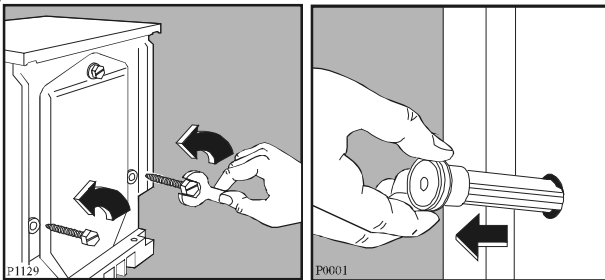

3. Наклоните машину назад, стараясь не пережать шланги.
4. Подложите под машину одну из пенопластовых частей упаковки.
5. Удалите пенопластовую защиту с машины и снимите два полиэтиленовых пакетика.

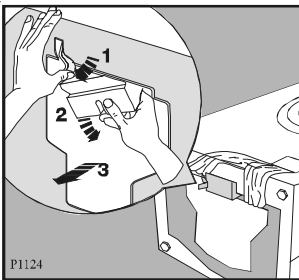

6. Сначала снимите левый полиэтиленовый пакетик, двигая его сначала направо, а затем вниз.
7. Затем снимите правый полиэтиленовый пакетик, двигая его сначала влево, а затем вверх.

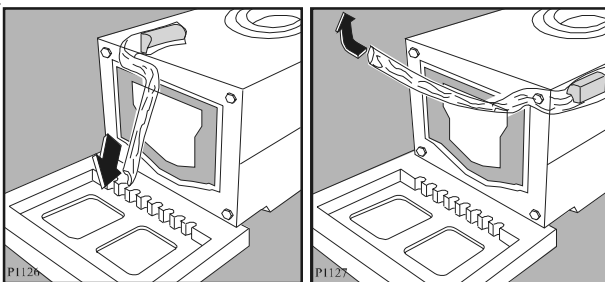

8. Установите нижнюю панель машины на место, так, чтобы язычок попал в желоб.

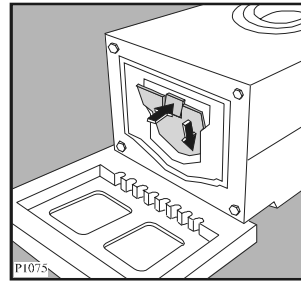

9. Поставьте машину в вертикальное положение
10. Удалите оставшийся болт с задней панели. Вытащите соответствующую пластиковую шпильку.
11. Закройте все отверстия заглушками, которые вы найдёте в упаковке вместе с инструкцией по эксплуатации.

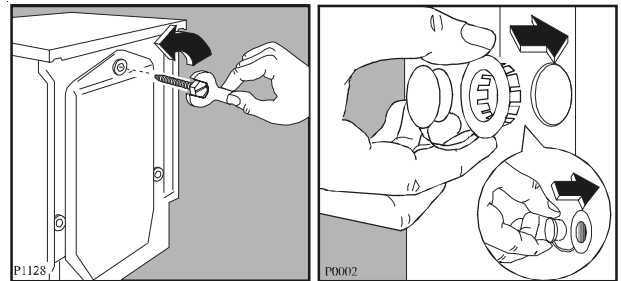

Внимание! Все части упаковки следует хранить для того, чтобы их можно было использовать вновь в том случае, если машину придется перевозить в другое место.

Размещение

Устанавливайте машину на горизонтальный твердый пол.

Машина не должна касаться стен или мебели.

Водопроводный кран, подключение к канализации и штепсельная розетка должны находиться в легко доступных местах с точки зрения протяженности шлангов и электропровода машины. Для установки машины пригласите квалифицированного специалиста из сервисного центра.

Ровная установка

Для того чтобы машина работала безупречно, она должна стоять на прочном и ровном основании. Отрегулируйте регулируемые ножки машины.

Вибрация во время отжима – это нормальное и неизбежное явление, особенно если машина установлена неровно.

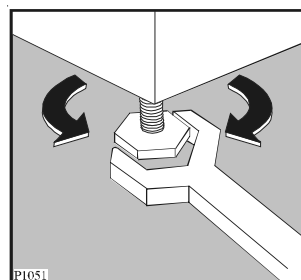

Подключение машины к водопроводу

Подключите наливной шланг к водопроводному крану с резьбой 3/4". Используйте для этого шланг, который поставляется в наборе с машиной, не используйте другие шланги. Наливной шланг машины нельзя наращивать. Если шланг слишком короткий, и Вы не хотите переносить кран, то следует использовать более длинный шланг, специально изготовленный для этого.

Проверьте плотность соединений шланга.

Другой конец наливного шланга, подключающийся к машине, может быть повернут в любом направлении. Ослабьте гайку, поверните шланг и вновь затяните гайку, проверив отсутствие течей воды.

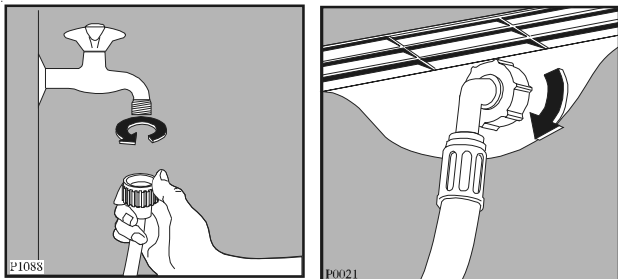

Подключение к канализации

Конец сливного шланга можно устанавливать тремя способами:

Повесить на край раковины при помощи пластмассовой направляющей, входящей в комплект машины. В этом случае убедитесь, что шланг не соскочит во время слива воды.

Это можно устранить, привязав шланг к крану куском шпагата, или закрепив его на стене.

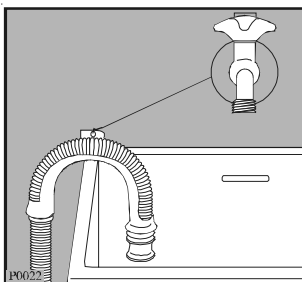

Непосредственно к сливной трубе на высоте не менее 60 см и не более 80 см.

Конец сливного шланга должен всегда **вентилироваться**, то есть внутренний диаметр трубы должен быть шире наружного диаметра сливного шланга.

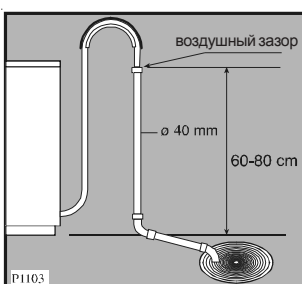

Подключить к ответвлению сифона раковины. Данное ответвление должно быть над гидрозатвором сифона раковины. Высота места подключения должна составлять не менее 60 см от пола. Сливной шланг имеет длину 2 м, его можно наращивать до 4 м. Для наращивания используйте шланг того же внутреннего диаметра, что и наращиваемый, а также подходящие соединительные детали.

Проверьте целостность шлангов.

Проверьте плотность соединений шлангов.

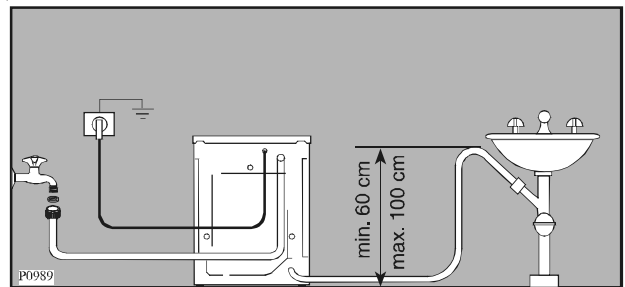

Сливной шланг не должен перекручиваться. Для обеспечения безупречной работы стиральной машины сливной шланг должен быть присоединен к месту крепления на задней стенке машины.

Подключение к электросети

Данная машина разработана для работы от электросети с однофазным напряжением 220-230 В, через заземленную розетку, защищенную предохранителем 10 А.



Изготовитель освобождается от любой ответственности за ущерб людям или имуществу в случае невыполнения вышеуказанных предосторожностей. При необходимости замены кабеля питания это должен делать специалист из авторизованного сервисного центра.

После того, как вы установили прибор, убедитесь, что кабель питания легко доступен.



 **The Electrolux Group.** *The world's No.1 choice.*

The Electrolux Group is the world's largest producer of powered appliances for kitchen, cleaning and outdoor use. More than 55 million Electrolux Group products (such as refrigerators, cookers, washing machines, vacuum cleaners, chain saws and lawn mowers) are sold each year to a value of approx. USD 14 billion in more than 150 countries around the world.

Группа Электролюкс – крупнейший в мире производитель техники для кухни, работ по дому и вне дома. Ежегодно в более чем 150 странах мира продается более 55 миллионов изделий Электролюкс (таких как холодильники, кухонные плиты, стиральные машины, пылесосы, бензопилы и газонокосилки) на сумму около 14 миллиардов долларов США.